

MBI01

INSTANT COFFEE MACHINE

SERVICE HANDLEIDING



Fabrikant:

VEROMATIC INTERNATIONAL BV

Donker Duyvisweg 56 | 3316 BM Dordrecht | Nederland

VOORWOORD

Lees eerst deze handleiding goed door alvorens servicewerkzaamheden aan de automaat te verrichten!

Deze technische handleiding behoort uitsluitend bij de MBI01 instant koffie automaat, en is uitsluitend bedoeld als technische ondersteuning voor een erkend servicemonteur. De eisen die aan een erkend servicemonteur gesteld worden zijn:

1. De monteur is goed op de hoogte van de hoogte van de automaat, hierna te noemen machine, door training bij Veromatic International BV of door gelijkwaardige elders verkregen training.
2. De monteur is op de hoogte van alle wetten en regels op het gebied van veiligheid, elektrische aansluitingen, elektrische symbolen enz.
3. De monteur gebruikt de instructies, schema's enz. die voor dit type en uitvoering gelden. Deze technische documenten worden via de dealer verstrekt.

Voor servicewerkzaamheden zijn nodig:



- Het Technisch Handboek, waar deze Technische handleiding deel van uitmaakt.
- De gebruikershandleiding die bij elke automaat wordt geleverd.
- Eventuele gereedschappen en onderdelen.

Let op! Deze handleiding is dus niet bedoeld voor de eindgebruiker of de operator. Die hebben de beschikking over hun "eigen" gebruikershandleiding.

Niets uit deze uitgave mag worden verveelvoudigd, opgenomen in een geautomatiseerd gegevensbestand, en/of openbaar gemaakt in enige vorm of enige wijze hetzij elektronisch, mechanisch, door fotokopieën, opnamen of op enige andere manier, zonder dat hier vooraf schriftelijke toestemming is verleend door Veromatic International B.V.

Hoewel deze handleiding met de uiterste zorg is samengesteld, kunnen er geen rechten aan worden ontleend. Veromatic International BV behoudt zich het recht voor het product te wijzigen zonder hiervan vooraf melding te maken.

INHOUDSOPGAVE

VOORWOORD	2
VEILIGHEID	4
1.1. ALGEMEEN	4
1.2. VEILIGHEIDSVOORSCHRIFTEN.....	4
1.3. VEILIGHEID.....	4
<i>Bevoegdheid gebruikers</i>	4
<i>Gebruiksomgeving</i>	4
<i>Originele onderdelen</i>	4
<i>Hygiëne</i>	5
<i>Ingrediënten</i>	5
<i>Ventilatieopeningen</i>	5
<i>Waterfilter</i>	5
<i>Watertemperatuur</i>	5
<i>Uitgiftetijd</i>	5
<i>Elektrische veiligheid</i>	5
1.4. VEILIGHEID MET BETREKKING TOT DE MACHINE EN/OF ONDERDELEN	6
1.5. PERSOONLIJKE VEILIGHEID	6
OVERZICHT ELEKTRONICA	7
1.6. PP-00582.....	7
1.7. PP-00880.....	8
AFSTELLEN	9
1.8. INLEIDING.....	9
1.9. DOOR HET SERVICE MENU NAVIGEREN	10
1.10. OVERZICHT VAN DE MENU'S	13
1.10.1. BASIC - 	13
1.10.2. ADVANCED -  & SUPERVISOR - 	15
1.11. AFSTELLEN PRODUCT	17
ONDERHOUD	19
1.12. INLEIDING.....	19
1.13. WATERSLOT EN WATERFILTER	19
1.14. BOILER + VENTIELEN	19
1.15. VEILIGHEIDSINSPECTIE	19
1.16. SCHOONMAAKCONTROLE	19
REPARATIE	20
1.17. ONDERHOUDSSHEMA.....	21
STORINGEN	22
7. TECHNISCHE GEGEVENS	23

VEILIGHEID

1.1. Algemeen

Volg alle aanwijzingen die genoemd worden in het hoofdstuk "Veiligheid" uit de gebruikershandleiding op. Dit geldt ook bij specifieke handelingen zoals aansluiten, installeren en in bedrijf name.

1.2. Veiligheidsvoorschriften

Deze machine is uitsluitend bedoeld voor de bereiding van diverse hete drank producten. Het is verboden de machine te gebruiken voor een andere dan het hiervoor omschreven doeleinde. Ook is het niet toegestaan de machine te plaatsen in ruimten waar met hoge druk of stoom gereinigd wordt.

Lees de gebruiksaanwijzingen en vooral deze veiligheidsrichtlijnen door, voordat u deze automaat installeert of gebruikt.

De volgende symbolen geven waarschuwingen of veiligheidsrisico's aan:



WAARSCHUWING

Wijst op een risico situatie die ernstig persoonlijk letsel, levensgevaar en/of schade aan de automaat kan veroorzaken.



LET OP

Wijst op een risico situatie die licht persoonlijk letsel en/of schade aan de automaat kan veroorzaken.



OPGEPAST

Gevaar voor elektrische spanning

1.3. Veiligheid

Bevoegdheid gebruikers

Deze automaat is niet bedoeld voor gebruik door personen met verminderde fysieke, zintuiglijke of geestelijke vermogens, of gebrek aan ervaring en kennis, tenzij ze onder toezicht hebben gestaan of zijn geïnstrueerd over het gebruik van het apparaat door een persoon die verantwoordelijk is voor hun veiligheid.

Kinderen mogen het apparaat niet bedienen en moeten onder toezicht staan om ervoor te zorgen dat ze niet met het apparaat spelen.

Gebruiksomgeving

De automaat is alleen voor gebruik binnenshuis, niet voor buiten. Plaatsing op een vorstvrije plaats (10 tot 32° C.) waar deze niet bloot staat aan of vocht of overmatig stof en niet nat gespoten kan worden.

Originele onderdelen

Gebruik bij het vervangen van onderdelen uitsluitend originele, door Veromatic International B.V. beschikbaar gestelde (reserve)onderdelen. Dit geldt ook voor de genoemde opties. Die voldoen aan strenge kwaliteitseisen waardoor de automaat optimaal blijft functioneren. Als er geen originele onderdelen worden gebruikt vervalt de garantie en is Veromatic International B.V. niet aansprakelijk voor eventuele daaruit voortvloeiende schade.

Hygiëne

Voor een goede hygiëne en veiligheid is het van belang de automaat volgens de voorschriften te onderhouden. Reinig de producthouders en verwijderbare onderdelen die met voedsel in contact komen volgens de voorschriften in deze handleiding en zorg dat ze bij terugplaatsing goed droog zijn.

Ingrediënten

Houdt de bewaar- en toepassingsvoorschriften in acht die op de verpakking van de ingrediënten staat. Zorg dat de ingrediënten niet vochtig worden. Verwijder ingrediënten die te lang in de houder zit of als u twijfelt over de kwaliteit.

Ventilatieopeningen

Voorkom dat er voorwerpen of vloeistoffen door de ventilatieopeningen in de automaat terechtkomen. Trek onmiddellijk de stekker uit de wandcontactdoos als er toch vloeistoffen in de automaat terechtkomen. Spuit vooral nooit met een waterslang of iets dergelijks in de richting van de automaat.

Waterfilter

Het waterfilter (optie) dient met enige regelmaat vervangen te worden. Uw dealer kan u daar meer over vertellen. Een te lang gebruikt waterfilter is nadelig voor de werking van de automaat en kan gevaar opleveren voor de gezondheid.

Gebruik het waterfilter niet op plaatsen waar het water microbiologisch niet veilig is of op plaatsen waar de waterkwaliteit niet bekend is.

Watertemperatuur

In de automaat bevindt zich een waterboiler met een watertemperatuur van $\pm 94^{\circ}\text{C}$. Het water blijft ook bij een uitgeschakelde automaat lange tijd warm. Houdt uw handen uit de buurt van de uitloop/beker tijdens het nemen van een consumptie of spoelen, om brandwonden te voorkomen door het hete water.

Uitgiftetijd

Product wordt pas uitgegeven nadat er op de start toets wordt gedrukt.

Elektrische veiligheid



OPGEPAST:

Er mogen geen delen verwijderd worden waarbij gereedschap nodig is. Dit mag alleen door een erkend monteur gedaan worden.

Bovendien mag niet met voorwerpen door de diverse openingen van de automaat gestoken worden en mag er niet met water in of op de automaat gespoten worden. De automaat mag ook niet geplaatst worden in ruimten waar gereinigd wordt met stoom- of hogedruk apparaten.

1.4. Veiligheid met betrekking tot de machine en/of onderdelen

Een machine van Veromatic International B.V. voldoet aan strenge richtlijnen en keuringen. Indien een machine omgebouwd wordt, vervalt de geldigheid van de keurmerken, en de veiligheidscontrole. Hierdoor kan de machine onveilig worden. Het is daarom niet toegestaan de machine om te bouwen. Service aan het apparaat mag alleen gedaan worden door een erkend servicemonteur. De garantie vervalt indien schade is aangebracht door onvakkundige reparaties.

1.5. Persoonlijke veiligheid

Om de werksituatie zo veilig mogelijk te maken bij servicewerkzaamheden, moet op de volgende punten gelet worden alvorens met de servicewerkzaamheden te beginnen:

1. Zorg ervoor dat de machine voldoet aan de aansluitingsvoorwaarden.
2. Zorg ervoor dat, als aan de machine gewerkt wordt, de spanning van de machine af is. Verwijder hiertoe de stekker van de machine uit het stopcontact. Indien het voor de werkzaamheden vereist is om de spanning op de machine te hebben, dient men uiterst voorzichtig te zijn.
3. Het water in de boiler blijft, nadat de spanning van de machine is weggenomen, lange tijd warm. Pas op voor verbranding van lichaamsdelen!
4. Steek geen voorwerpen door openingen tenzij de werkzaamheden dit vereisen en u zeker weet dat het geen kwaad kan.
5. Zet geen dranken op de machine en maak het inwendige niet schoon met een natte doek als er afdekplaten verwijderd zijn. Richt nooit een waterslang op de machine.
6. Controleer of de eventueel losgenomen aardeverbindingen hun taak weer vervullen nadat deze weer zijn gemonteerd.

OVERZICHT ELEKTRONICA

Onderdeel	Code	Positie	Omschrijving
Hoofdprintplaat	PP-00582	Achterdeur	Besturing van elektronica, motoren, element etc.
Bedieningsprintplaat	PP-00880	Deur	Aansturing machine interface - display, knoppen, LEDs etc.

Tabel 2-1 Besturingselektronica in de Minibar Instant

Op de volgende pagina's worden deze onderdelen en hun bijzonderheden verder toegelicht.

1.6. PP-00582

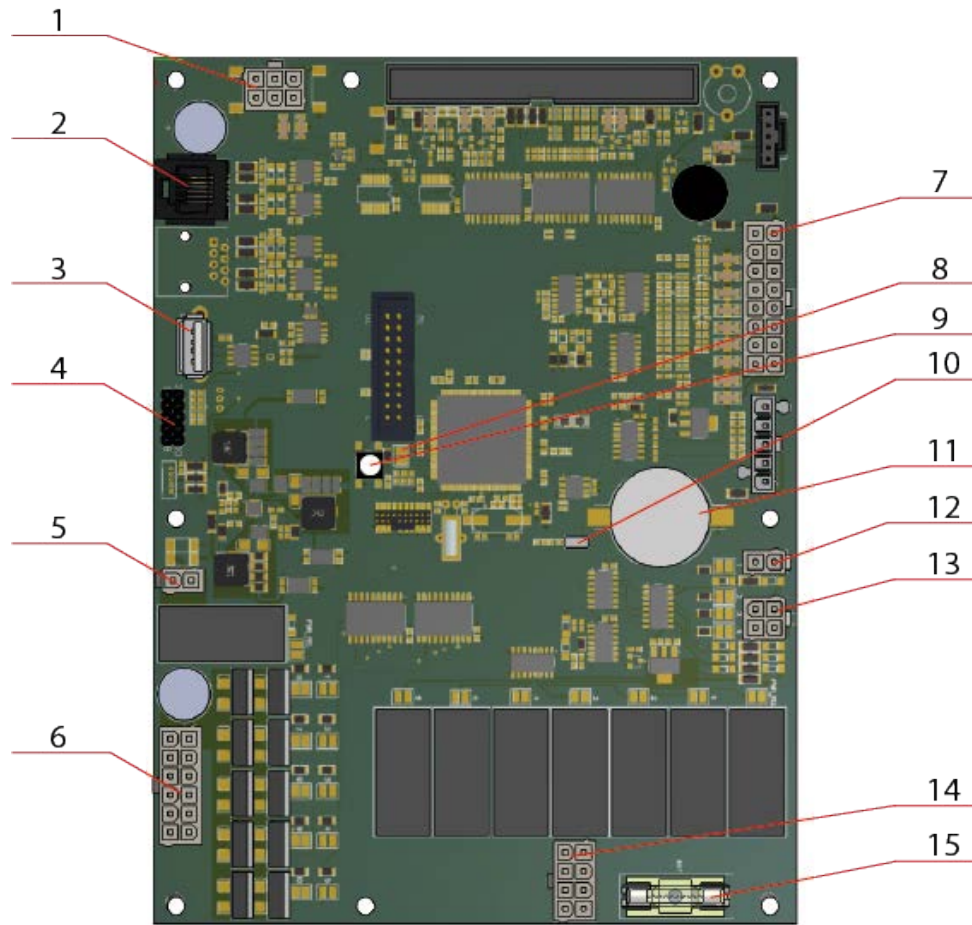

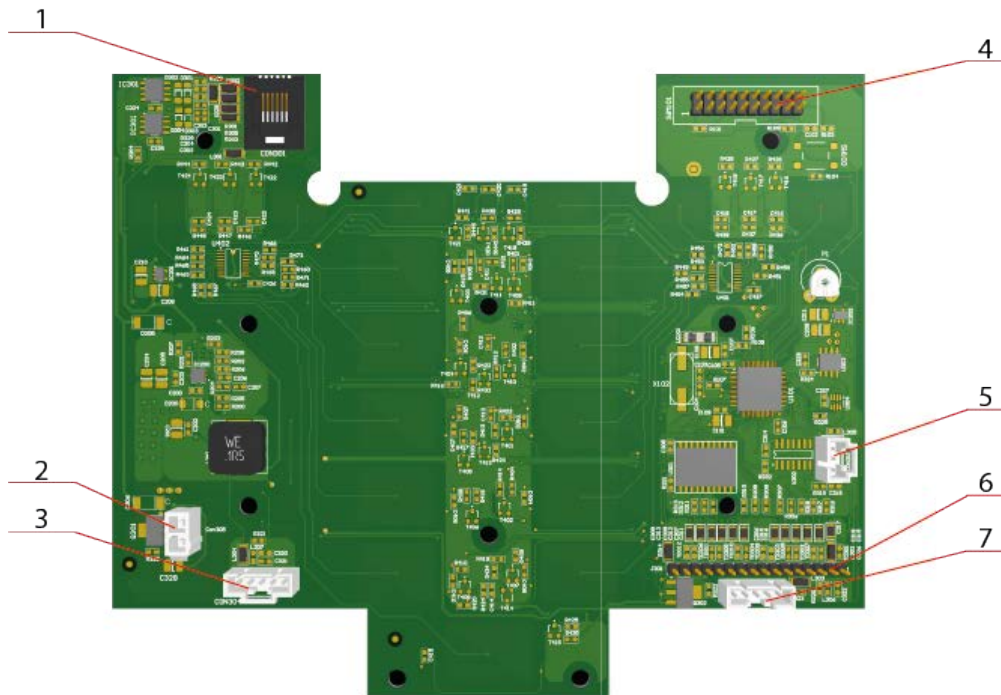

Onderdeel	Omschrijving
1	MDB
2	Aansluiting PP-00880
3	USB
4	Telemetrie
5	Stroom/Power
6	24V
7	Sensor bank
8	LED
9	Boot knop
10	Jumper
11	Batterij
12	Ventilator
13	Verwarmingselement
14	230 V
15	Zekering (2A)

1.7. PP-00880

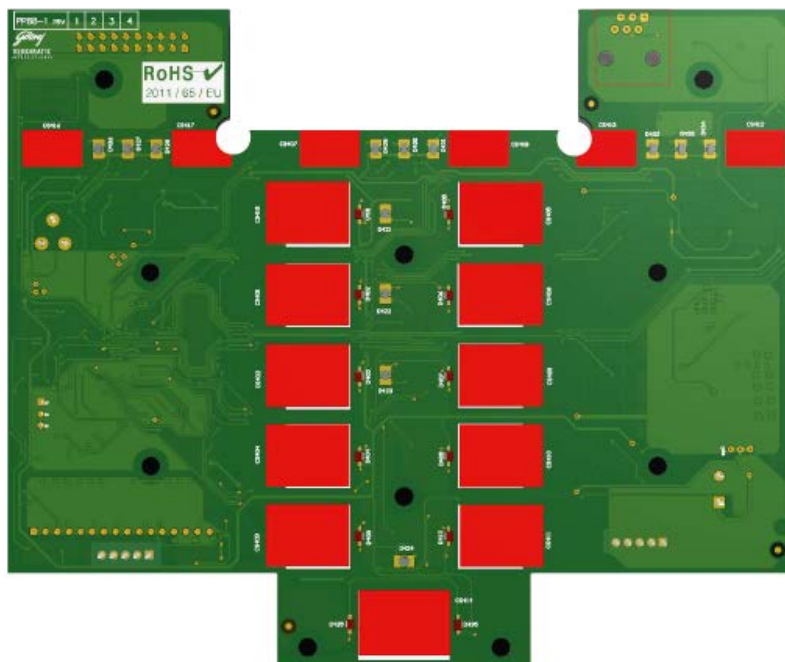

Onderdeel	Omschrijving
1	Aansluiting naar PP-00582
2	Branding paneel
3	Bekersensor 1
4	Boot knop
5	Deurschakelaar
6	Display aansluiting
7	Bekersensor 2





 = capacitive touch
 = LED

AFSTELLEN

1.8. Inleiding

Door de deur van de automaat in werking te openen komt men in het onderhoudsmenu (deurschakelaar). Dit onderhoudsmenu bestaat uit 3 niveaus:

- Basic  Niet bewaakt door Code (sleutelhouder)
Minst uitgebreide niveau
- Advanced  Bewaakt door dealercode
Basic niveau uitgebreid met dealer mogelijkheden
- Supervisor  Bewaakt door monteur code
Basic + Advanced niveau uitgebreid met extra mogelijkheden voor monteurs

Hoe hoger het niveau van menu, hoe meer instellingen gewijzigd kunnen worden. Het supervisor menu heeft dus *dezelfde mogelijkheden* als het basic en advanced menu *en meer*.

1.9. Door het service menu navigeren

Wanneer de deur geopend wordt, wordt het onderhoudsmenu geactiveerd (doordat de deurschakelaar getriggerd wordt (/3.1)). Hierbij worden de navigatie aanwijzingen verlicht (/3.2). Deze functies worden bediend door de ronde productknoppen ernaast aangezien de aanwijzingen zelf geen toetsen zijn.

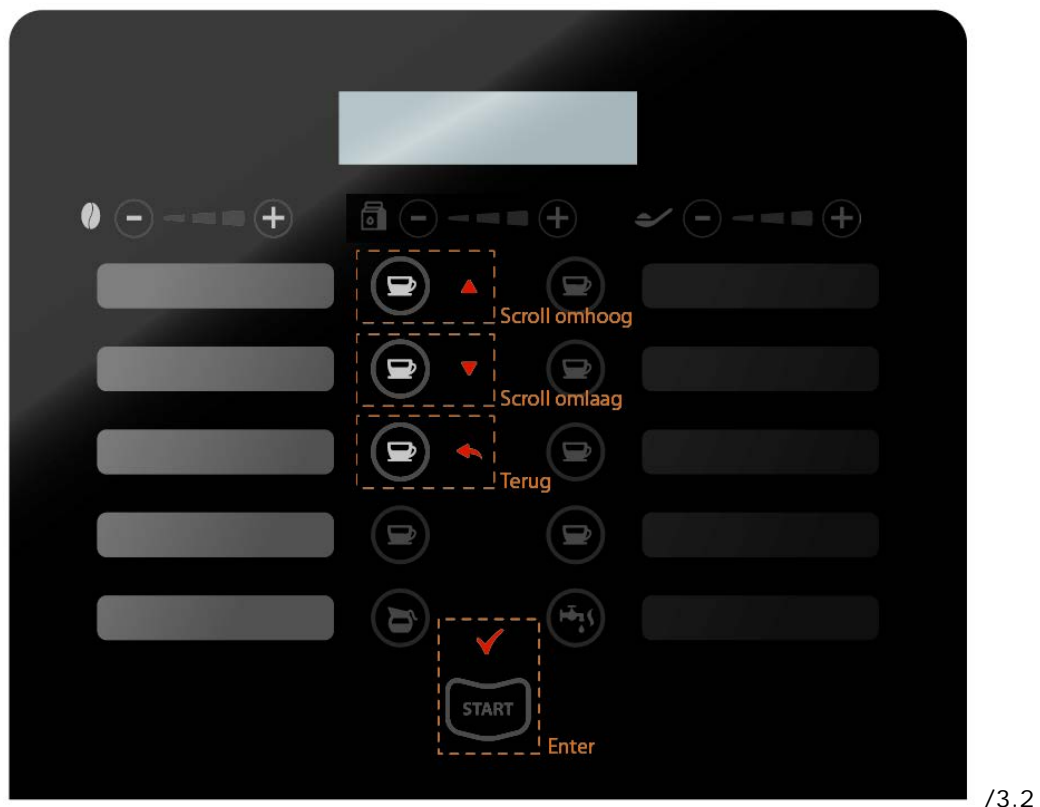
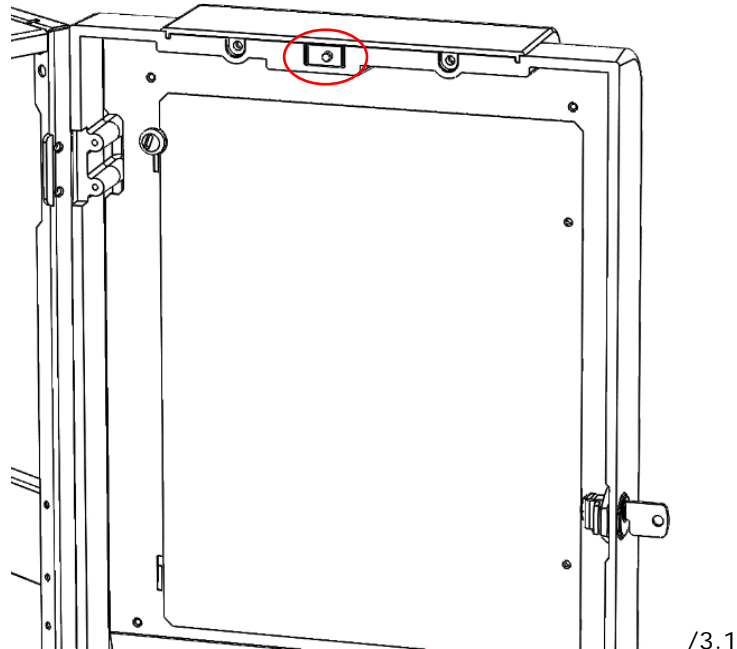

Met de navigaertoetsen wordt door het menu gescrolld, met ENTER wordt dieper het menu ingegaan en met TERUG een laag terug in het menu.

In het onderhoudsmenu kent men twee soorten instellingen:

- 1) Keuze-menu, waar men uit een lijst van keuzes kan kiezen.
- 2) Waarde-menu, waar men een bepaalde waarde zelf kan aanpassen.

In een keuze-menu hebben de navigatietoetsen de volgende functies (/3.3).

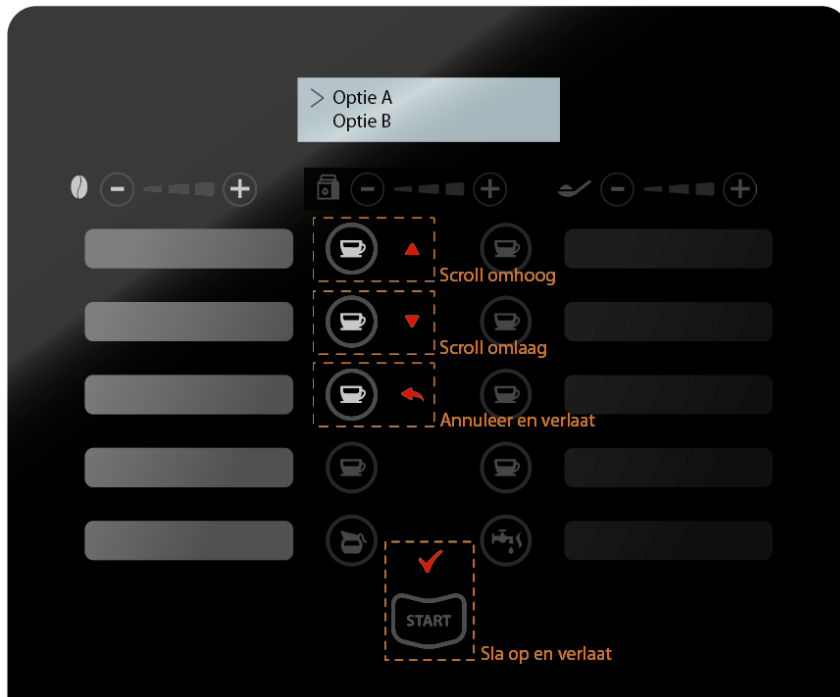

/3.3

Door te scrollen kan men een van de aangeboden opties kiezen. Door op ENTER te drukken slaat men de keuze op en verlaat het menu in 1 stap. Met de TERUG knop behoudt men de oude keuze en wordt het menu verlaten.

In een waarde-menu, werken de navigatietoetsen iets anders (/3.4).

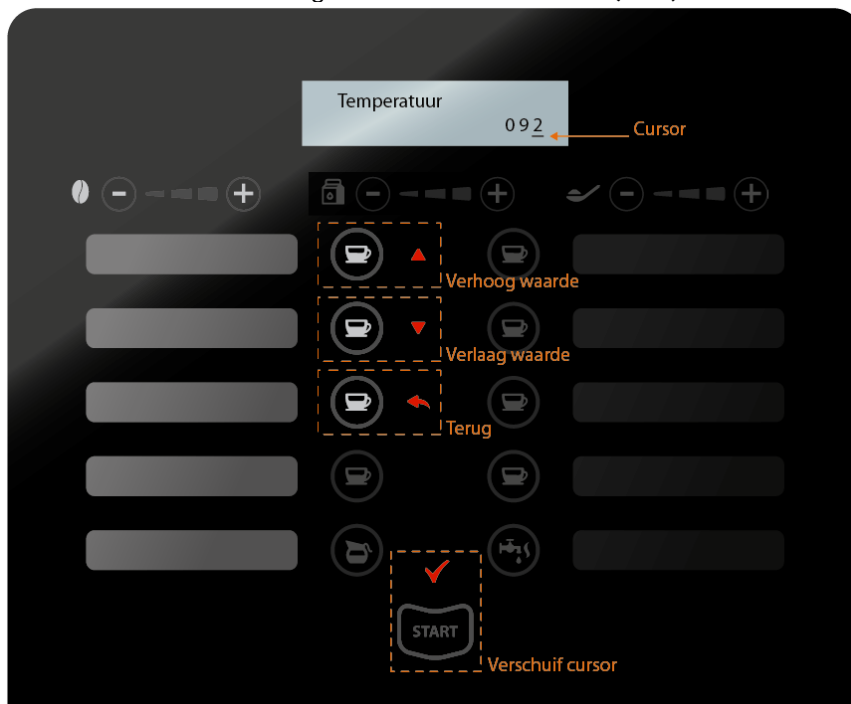

/3.4

Met de SCROLL toetsen kan men de aangewezen waarde (met een cursor) veranderen. Om sneller grotere waarden te kunnen wijzigen, kan men met de ENTER toets de cursor doorschuiven naar de volgende waarde. Aangezien de ENTER toets gereserveerd is voor het doorschuiven van de cursor kan men alleen met de TERUG toets het menu verlaten.

Na het verlaten van een waarde-menu, wordt er daarom gevraagd of men de wijziging wilt opslaan. Men kan dan de wijziging alsnog opslaan met ENTER en annuleren met de TERUG toets (/3.5).



/3.5

Wanneer men een wachtwoord dient in te voeren, worden de navigatiefuncties uitgeschakeld. Dit is te herkennen doordat de navigatie LED's uitgaan en de product toetsen oplichten. Zie /3.6 welke waarde de wachtwoord toetsen hebben.

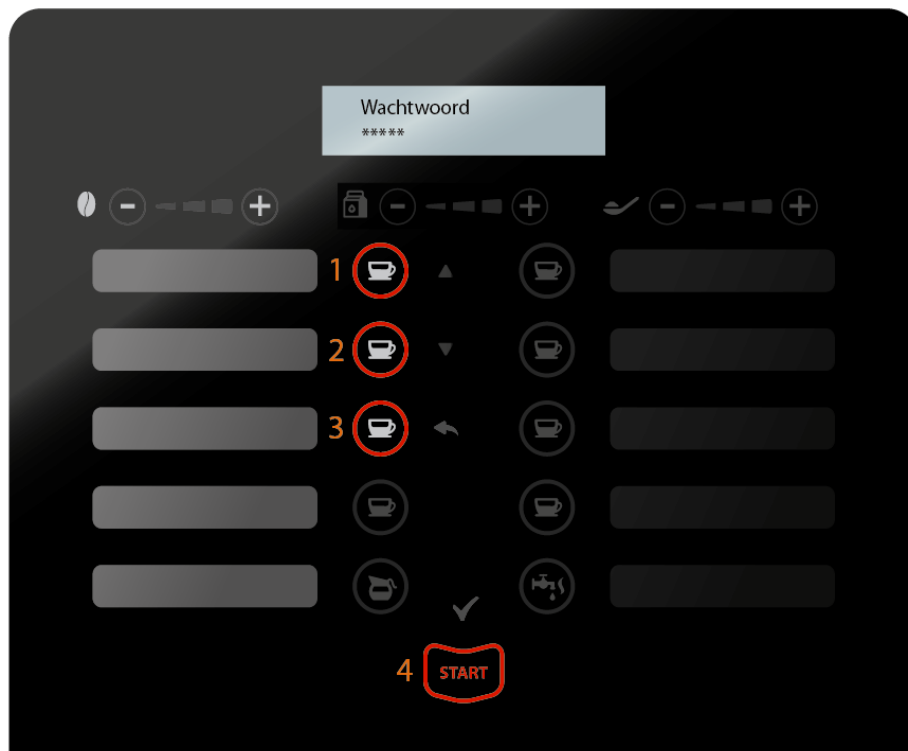

/3.6

Wanneer men bepaalde instellingen van een product moet wijzigen, verschijnt er eerst een product keuze scherm (/3.7). In dit scherm zijn alle producttoetsen opgelicht. Door een van de

producttoetsen te selecteren, gaat men naar de instellingen van dat specifieke product. Door op START te drukken in de product keuze scherm, gaat men weer terug uit het scherm.

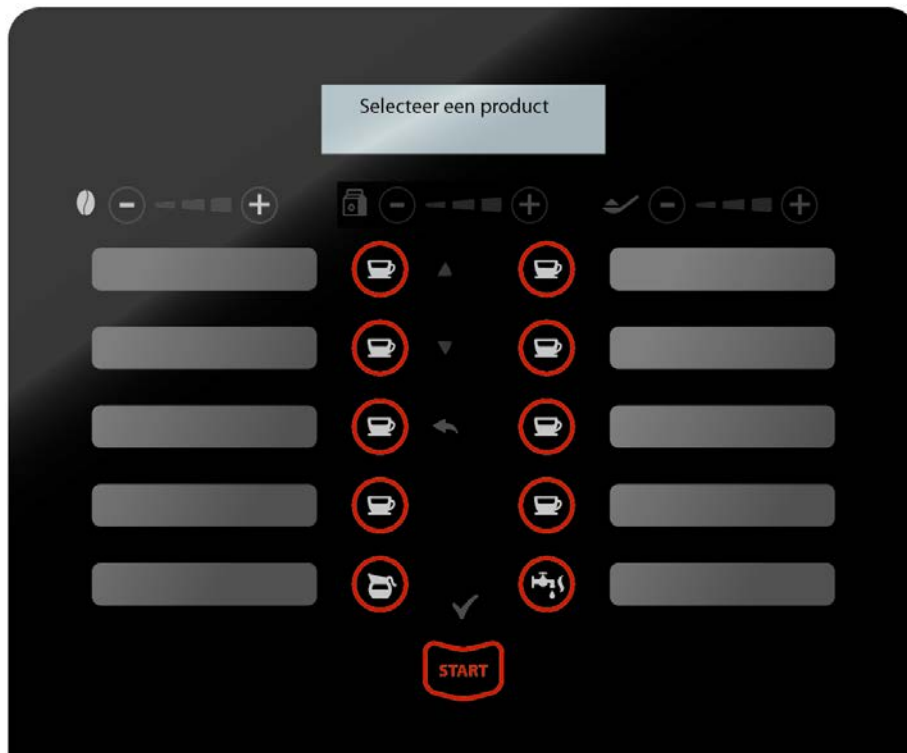

/3.7

1.10. Overzicht van de menu's

Per menu staat hier omschreven welke functies er in zitten. Bij advanced en supervisor staan enkel de functies omschreven die er nog extra inzitten.

1.10.1.BASIC -

Functie	Tekst in display	Details
1	Reset container	Selecteer de gewenste container met de navigaertoetsen en reset de container door op enter te drukken.
2	Spoelen	Spoelen van de machine (ventiel reinigen).
2.1	Handen weg!	Waarschuwingsbericht voor het starten.
2.2	Plaats opvangbak en druk op start a.u.b.	Bevestiging door op enter te drukken.
2.3	Even geduld a.u.b.	Informatie terwijl het spoelprogramma draait.
2.4	Spoelen voltooid.	Informatie dat het spoelprogramma is voltooid.
2.5	Spoelen mislukt.	Error bericht dat het spoelprogramma is mislukt.
3	Tellers lezen	Selecteer het gewenste product met de navigaertoetsen.
3.1	Opslaan Tellers	Alleen beschikbaar wanneer USB stick geplaatst is. Wordt geactiveerd als in menu 3 op enter wordt gedrukt.
3.1.1	Bestand bestaat al. Overschrijven?	Informatie wanneer het bestand al aanwezig is op de USB stick.
3.1.2	Tellers opslaan op USB?	Informatie wanneer op start wordt gedrukt.
3.1.3	Druk op start om tellers op te slaan.	Bevestiging door op enter te drukken.
3.1.4	Bezig met opslaan tellers...	Informatie wanneer tellers worden opgeslagen.
3.1.5	Opslag succesvol!	Bericht als opslaan gelukt is.
3.1.6	FOUT: USB is verwijderd!	Foutmelding #1
3.1.7	FOUT: Schrijffout!	Foutmelding #2
3.1.8	Onbekende fout	Foutmelding #3



4	Gratis / betaald	Wissel tussen opties door op start te drukken.
4.1	Betaald	Optie #1
4.2	Korting	Optie #2
4.3	Gratis	Optie #3 (default)
5	Smaak wijzigen	Druk op enter om het menu te betreden.
5.1	Selecteer product	Selecteer het product.
5.2	Soepnummer	Scrol met de navigatietoetsen om het desbetreffende soepnummer in te vullen. Door op enter te drukken kan er per tiental worden gescrold. Terugtoets slaat het soepnummer automatisch op.
6	Wachtwoord	Deze moet worden ingevuld om naar het servicemenu te gaan (advanced of supervisor).
		De tweede regel bevat een pitcher voor het geval dat het wachtwoord is vergeten. (Pitcher is een getal tussen een [en een] en komt overeen met een vooraf gedefinieerd wachtwoord in een herstellijst.)































1.10.2.ADVANCED -  & SUPERVISOR - 

Door het wachtwoord in te vullen wordt het onderhoudsmenu geopend:

Wachtwoord advanced: 11111
 Wachtwoord supervisor: 22222

Wanneer het wachtwoord is vergeten kan men gebruik maken van deze herstellijst:

pitcher	 ADVANCED					 SUPERVISOR				
	1	4	2	1	2	2	1	4	2	1
2	3	4	4	3	3	1	2	4	1	1
3	1	1	1	3	4	1	4	4	4	3
4	2	1	2	2	4	3	1	1	4	4
5	3	1	3	3	3	3	2	3	4	3
6	1	4	4	1	4	4	3	4	4	1
7	4	3	2	1	1	1	4	1	1	4
8	3	1	3	4	4	2	4	2	3	4
9	4	3	1	4	2	2	2	2	3	4
10	3	1	3	4	3	3	1	4	1	4
11	4	2	3	2	2	1	4	1	2	1
12	4	2	2	2	3	1	3	4	4	1
13	3	4	2	4	2	3	1	1	2	3
14	3	2	1	4	3	2	4	2	2	3
15	3	1	3	2	4	4	2	2	4	3
16	3	2	4	4	4	1	3	3	4	2
17	1	2	2	4	4	3	3	1	3	1
18	1	4	2	4	3	2	2	2	3	2
19	3	4	4	1	3	2	2	2	1	4
20	1	3	1	4	4	4	2	1	3	3

Functie	Tekst in display	Details	Niveau
7	Tellers wissen	Selecteer het gewenste product met de navigeertoetsen en reset de teller door op enter te drukken.	
7.1	Reset <product> Ja? Druk op start	Bevestig door op enter te drukken	
7.2	<Product name> Totaal: 0	Reset is compleet	
8	Systeeminst.	Lijst met instellingen welke kunnen worden gewijzigd.	
8.1	Taal	NL EN DU FR – navigeer naar de juiste taal en druk op enter	
8.2	Prijs	Is in te stellen door de navigeer knoppen te gebruiken. Door op enter te drukken kan er per tiental worden gescrold. Terug toets slaat het bedrag automatisch op	
8.3	Sterkte %	Is in te stellen door de navigeer knoppen te gebruiken. (default: 20)	
8.4	Bekersensor	Door te scrollen is deze in en uit te schakelen	
8.5	Kop grootte	Door te scrollen is deze te wijzigen. Er zijn 3 vaste waarden die gebruikt kunnen worden. Default: 140	
8.6	Fan continu	Door te scrollen is deze in en uit te schakelen	
8.7	Fan aan tijd	Is in te stellen door de navigeer knoppen te gebruiken. Default: 2min	
8.8	Temperatuur	Is in te stellen door de navigeer knoppen te gebruiken. Default: 94	
8.9	Temp. variation	Is in te stellen door de navigeer knoppen te gebruiken.. Default: 2	
9	Betaalsysteem	Lijst met instellingen betaalsysteem	
9.1	Dec. positie	Is in te stellen door de navigeer knoppen te gebruiken.	
9.2	Procent korting	Is in te stellen door de navigeer knoppen te gebruiken. Default: 50	
9.3	Toon krediet	Door te scrollen is deze in en uit te schakelen.	
9.4	Valuta symbool	Door te scrollen is deze te wijzigen.	
9.5	Toon geen wisselgeld bericht	Door te scrollen is deze in en uit te schakelen.	
9.6	Toon komma in bedrag	Door te scrollen is deze in en uit te schakelen.	
9.7	Gebruik gratis uitgifte met wachtwoord	Door te scrollen is deze in en uit te schakelen.	
9.8	Gebruik wachtwoord als token	Door te scrollen is deze in en uit te schakelen.	
9.9	Geen wisselgeld	Door te scrollen is deze in en uit te schakelen.	
9.10	Maximum tegoed	Door te scrollen is deze in en uit te schakelen.	
10	Log lezen	Menu voor het logboek	
10.1	Bezig met opslaan logboek...	Informatiebericht. Alleen toegankelijk als USB-stick aanwezig is. Wordt geactiveerd door op Start te drukken.	
10.2	Even geduld a.u.b.	Informatiebericht.	
10.3	Opslag succesvol!	Bericht als opslaan gelukt is.	
10.4	FOUT: USB is verwijderd!	Foutmelding #1	
10.5	FOUT: Geen USB gevonden!	Foutmelding #2	

Functie	Tekst in display	Details	Niveau
10.6	FOUT: Logboek is onleesbaar!	Foutmelding #3	
10.7	FOUT: Opslag logboek mislukt!	Foutmelding #4a	
10.8	Onbekende fout	Foutmelding #4b	
11	Factory Menu	Menu	
11.1	Load factory defaults	Selecteer type en model	
11.2	Merge settings from USB	Selecteer XMLTEL bestand en lees instellingen	
11.3	Save settings to USB	Opslaan van XMLTEL bestand	
11.4	Test programs	Factory test	
11.5	Load software	Selecteer .bin file en reboot naar bootloader	
11.6	Load bootloader (show if present on USB stick)	Lees Bootloader2.bin bestand en upload	

1.11. Afstellen product

De machine is afgeleverd met een basis instelling die een uitstekend in-cup resultaat geeft met een door Veromatic bepaald product. Om de diverse producten met een alternatief basisproduct naar eigen inzicht af te stellen, moet het dieper gelegen menu geactiveerd worden door middel van het ingeven van het advanced / supervisor wachtwoord.

Vervolgens moet ook het smaakkaartje bijgewerkt worden. Deze is te bereiken door het binnenpaneel van de deur open te maken [1] en het strookje uit de houder te schuiven [2], zie /3.7. Kies de sticker met de juiste productnaam op de meegeleverde stickervel en plak deze op het inschuifstrookje in de machine (/3.8). Deze stickers zijn herplakbaar, dus als de sticker niet meer nodig is kan deze weer terug geplakt worden op het meegeleverde stickervel. Plaats het inschuifstrookje weer terug, en sluit het binnenpaneel. Vergeet na het wijzigen van dranksoorten niet om in de settings ook de juiste dranken te selecteren.

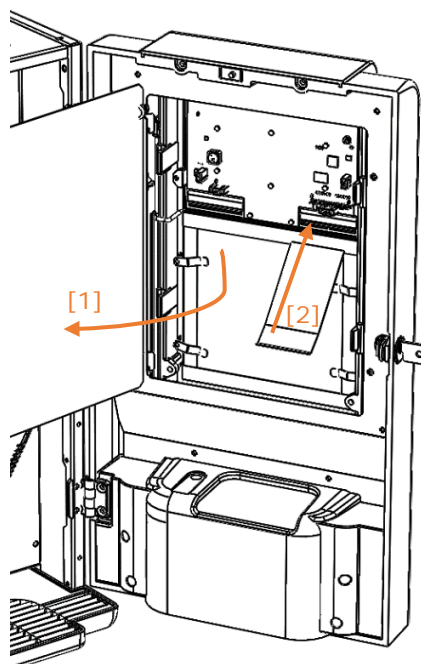

/3.7



/3.8

De uit te geven hoeveelheid is ook aan te passen. Men kan zelf de gewenste hoeveelheid invoeren. De software zorgt voor de juiste verhouding van product/water.

ONDERHOUD

1.12. Inleiding

Het is belangrijk voor de veiligheid en de hygiëne van de machine, dat deze ieder jaar een service-inspectie krijgt en dat eventueel onderdelen vervangen worden. Gebruik hiervoor uitsluitend originele onderdelen. Neem tijdens werkzaamheden de volgende veiligheidsmaatregelen:

- Haal de stekker uit de wandcontactdoos.
- Controleer na de werkzaamheden aan de machine, of de eventueel losgemaakte aardeverbindingen hun functie weer vervullen.
- Neem de algemene veiligheidsvoorschriften in acht (hoofdstuk 1).

1.13. Waterslot en waterfilter

Veromatic International BV schrijft het gebruik van een waterslot (bestelcode HL-00190) voor en aanvaardt geen enkele verantwoording en eventuele aansprakelijkheid met betrekking tot waterschade, indien de automaat zonder deze beveiliging wordt geïnstalleerd.

Indien er een optioneel waterfilter aanwezig is moet dit na een bepaalde periode (door de leverancier van de filter opgegeven) vervangen worden. Een te lang gebruikt waterfilter is nadelig voor de werking van de automaat en kan gevaar opleveren voor de gezondheid.

1.14. Boiler + ventielen

De boiler moet op de volgende punten **jaarlijks** geïnspecteerd en onderhouden worden:

- Overmatige kalk onderin de boiler ⇒ Aftappen. Bij automaten met vaste wateraansluiting; plaats/vervang een waterfilter of controleer deze.
- De staat van het element ⇒ Kalkaanslag verwijderen.
- Verwijder de kalk uit het uitlaatventiel en vervang indien nodig het ventiel of onderdelen, bijvoorbeeld de membranen (zie onderdelenboek).
- Controleer de verschillende afdichtingen van de boiler en vervang deze indien nodig.

Wekelijks moeten de ventielen worden gereinigd. Dit gebeurt d.m.v. de optie "Alle mixers spoelen" in het onderhoudsmenu.

1.15. Veiligheidsinspectie

- Controleer alle afdichtingen op lekkage, in het bijzonder:
 - De aansluitingen van de boiler.
 - Het inlaatventiel.
 - Het uitlaatventiel.
- Controleer alle elektrische bedrading, in het bijzonder alle bedrading en connectoren die in verbinding staan met het element en vervang deze indien nodig.
- Controleer alle slangen op deugdelijkheid en vervang deze indien nodig.
- Inspecteer alle relais en vervang deze indien nodig.

1.16. Schoonmaakcontrole

Voor een goede hygiëne en veiligheid is het van belang om de machine op juist onderhoud te controleren; is er geen sprake van een opeenhoping van producten in bijvoorbeeld de uitlopen enzovoorts. Is de machine niet goed onderhouden, maak dan de operator attent op de risico's daarvan en geef zo nodig instructies.

REPARATIE

In deze machine wordt gebruikt gemaakt van micro-elektronica. Als elektronicadelen niet geaard zijn, doordat ze bijvoorbeeld uitgenomen worden, kan schade ontstaan door statische elektriciteit. Het is daarom noodzakelijk om een geaarde armband te dragen bij dergelijke service verrichtingen. Om dezelfde reden moeten de printplaten die gerepareerd dienen te worden, in antistatisch verpakkingsmateriaal worden verpakt, alvorens ze vervoerd worden.

Gebruik voor reparaties uitsluitend originele onderdelen van Veromatic International B.V. Voor nabestellingen dienen de bestelcodes van Veromatic International B.V. gebruikt te worden. Zie voor de bestelcodes in het onderdelenboek.

1.17. Onderhoudsschema

Minibar Instant					Jaarlijks		Te vervangen
					Inspecteren	Schoonmaken	Elke
BOILER			1	stks	X	X	
	DW-00750	Waterniveau sensor	3	stks	X	X	
	BM-07630	Inlaatknie boiler	1	stks	X	X	
	DW-00750	Boiler niveau sensor	3	stks	X	X	
	KS-01820	Boilertank 1.75 Liter	1	stks	X	X	
	KS-01830	Boilerdeksel 1.75 liter boiler	1	stks	X	X	
	KS-01920	Isolatiehuls Miniboiler	1	stks	X	X	
	SM-03440	Overkookbeveiliging / clixon	1	stks	X		
	KS-00531	Bevestigingspijp clixon	1	stks			
	SG-00040	Slang 10 x 14	0,54	m	X		
	SG-00140	Voorgevormde boileraftapslang	1	stks	X		2 jaar
	SG-00170	Tule boilersensoren	3	stks	X		2 jaar
	SG-00250	Silicone afdichting 1.5 x 2.5	0,52	m	X		2 jaar
	SG-00290	Afdichtstop boiler	0,02	m	X		
	SG-00640	Toevoerslang PTFE 8 mm		stks	X		
	SG-00690	Afdichtstop boiler ventielgat	1	stks	X		
	SM-00880	NTC Sensor	1	stks	X	X	
	SM-01272	Verwarmingselement 2000W	1	stks	X	X	
	VT-00014	Single VeroValve non adjustable	1	stks	X	X	
	VT-00080	Manchet boiler	2	stks	X		2 jaar
	VT-00160	Knie	1	stks	X		
	VT-01920	Manchet temp.sensor boiler	2	stks	X		2 jaar
DEUR							
		Bekabeling cupsensor (L + R)	2	stks	X		
		Bekabeling deur sensor	1	stks	X		
		Bekabeling display	1	stks	X		
		Interface print unit	1	stks	X		
	SM-01920	Beker sensor ontvanger	2	stks	X		
	SM-01922	Beker sensor zender	2	stks	X		
	SM-02950	Deurschakelaar	1	stks	X		
		Display 16 x 2	1	stks	X		
		LED paneel	1	stks	X		
KAST							
	MR-00165	Poedermotor 24V	4	stks	X		
	MR-00490	Ventilator 24 VDC	1	stks	X		
	CR-01060	Canister	1	stks	X	X	
	CR-01080	Canister	1	stks	X		
	CR-01090	Canister	4	stks	X		
		Hoofdkabelboom 230 VAC	1	stks	X		
	KB-04611	Displaykabel	1	stks	X		
	KS-0	Producthouder uitloop	4	stks	X		
		Mixerkom	4	stks	X		
	PP-00582	Besturings/voedingsprint LT	1	stks	X		
	SG-00120	Siliconeslang 6x10mm		stks	X		
	SM-01010	Hoofdschakelaar	1	stks	X		
	SM-01380	Netfilter	1	stks	X		
	SM-02630	Heaterrelais	1	stks	X		
	LBSE-0050	Lekbaksensor	2	stks	X		
	VT-03120	Inlaatventiel enkel JG 230/50	1	stks	X		
	KB-01220	Netsnoer EU	1	stks	X		
	KB-01221	Netsnoer UK	1	stks			
	KB-01222	Netsnoer CH	1	stks			
	KB-01223	Netsnoer DE	1	stks			

Wanneer inspectie defecte/ aangetaste onderdelen onthullen dienen deze te worden vervangen.

STORINGEN

Hieronder wordt een overzicht gegeven van eventuele storingen en oorzaken.

Controleer indien er iets niet werkt altijd eerst of het bewuste onderdeel op de juiste manier is aangesloten en er spanning op de machine en, indien van toepassing, op het onderdeel staat.

Probeer, indien er iets gereset moet worden, de oorzaak te achterhalen. Alleen resetten verhoogt de kans op herhaling van het probleem.

Bericht type	Bericht	Betekenis
Waarschuwing	Servicemelding	De servicedatum is bijna bereikt
Waarschuwing	Waterfilter is vuil	Het waterfilter is aan vervanging toe
Bezig	Temperatuur is te laag	Een moment a.u.b.
Bezig	Boiler vult	Een moment a.u.b.
Error	Lekbak is vol	Lekbak legen a.u.b.
Error	Boiler is gestopt met vullen	Herstel watertoevoer en herstart de machine
Error	Container is leeg	Vul de container bij en reset de teller a.u.b.
Onderhoud	Service datum bereikt	Machine heeft onderhoud van de dealer nodig

Andere storingen zijn hieronder opgesomd:

Storing	Mogelijke oorzaak	Oplossing
Machine geeft enkel water uit	De gekozen container is leeg	Vul desbetreffende container
	De gekozen container is geblokkeerd/verstopt	Verwijder de blokkade
Geen verlichting/actie	Hoofdschakelaar staat uit	Schakel de hoofdschakelaar om aan de achterkant van de machine
	Geen netspanning	Herstel de stroomtoevoer (Is het netsnoer juist aangesloten?)
Product is waterig	Lege ruimtes in container (tunnelvorming)	Tegen zijkant van de container tikken/container schudden/container omkeren
	Container (bijna) leeg	Container vullen en teller resetten
Plaats beker	Geen beker geplaatst of beker is niet ver genoeg naar achteren geplaatst in de bekeropening	Plaats een beker goed in de bekeropening
	Er is een transparante beker gebruikt (deze worden niet gedetecteerd!)	Gebruik een ondoorzichtige beker

Storing	Oorzaak
Geen verlichting	Bedrading O.K.?
Geen reactie op toets indruk (water/product)	Staat betaalsysteem aan? Reageert relais LED? Bedrading O.K.? Motor / ventiel O.K.?
Geen of niet voldoende water	Watertoevoer? Slang geknikt / bekneld? Waterniveau in boiler / vlotter? Watersysteem verkalkt?
Betaalsysteem werkt niet	Staat betaalsysteem aan? Aansluiting (flatcable) O.K.?
Watertemperatuur te laag / koud	Te snel getapt (max. 4 per minuut)? Element O.K.? Stoombeveiliging?

7. TECHNISCHE GEGEVENS

Afmetingen en gewicht

Hoogte	594	mm
Breedte	310	mm
Diepte	461	mm
Gewicht	21,0	kg

Capaciteit

Boiler	2.0	dm ³
Container	2.0	dm ³

Temperatuur

Tijdens gebruik	+10° tot +32°	Celsius
Tijdens transport en opslag	+0° tot +50°	Celsius

Elektrische gegevens

Voeding	230	V~
Frequentie	50	Hz
Maximaal opgenomen vermogen	2000	W
Elektrische veiligheidsklasse	Class I	
IP classificatie	IP20	
Vervuilinggraad	2	
Over voltage categorie	II	

Water connectie

Watersluiting	¾"	BSP
Waterdruk	2.0 – 8.0	bar
	0.2 – 0.8	MPa
Waterslot	Veromatic International BV schrijft het gebruik van een waterslot (bestelcode HL-00190) voor en aanvaardt geen enkele verantwoordings en eventuele aansprakelijkheid met betrekking tot waterschade, indien de automaat zonder deze beveiliging wordt geïnstalleerd.	